

HERRAMIENTA SEMIAUTOMÁTICA DE FIJACIÓN,
DE BAJA VELOCIDAD, TIPO PISTÓN



Manual de Instrucciones y
Entrenamiento del Operador

COBRA+

Ramset
POWDER FASTENING SYSTEMS



ESTA HERRAMIENTA DEBE SER USADA SÓLO POR OPERADORES AUTORIZADOS. USTED DEBE OBTENER EL PERMISO CORRESPONDIENTE ANTES DE USARLA. SE LE EXPEDIRÁ SU TARJETA DE OPERADOR DE HERRAMIENTA DESPUÉS DE QUE CONTESTE CORRECTAMENTE EL EXAMEN ADJUNTO Y LO ENVÍE, PARA RECIBIR SU TARJETA Y ACTIVAR SU GARANTÍA. EL PERMISO DE OPERADOR TAMBIÉN PUEDE OBTENERSE EN: www.ramset.com



¡PELIGRO!



DANGER!

THIS TOOL IS FOR USE ONLY BY LICENSED OPERATORS. YOU MUST OBTAIN A LICENSE BEFORE USING IT. A TOOL OPERATOR'S CARD WILL BE ISSUED TO YOU AFTER SUCCESSFULLY COMPLETING THE ENCLOSED EXAM AND RETURNING IT TO RECEIVE YOUR CARD AND ACTIVATE YOUR WARRANTY. OPERATOR'S LICENSE CAN ALSO BE OBTAINED AT: www.ramset.com



Ramset
POWDER FASTENING SYSTEMS

COBRA+

Operator's Instruction
& Training Manual



**SEMI-AUTOMATIC, LOW VELOCITY,
PISTON-TYPE FASTENING TOOL**

! DANGER !

THIS TOOL IS TO BE USED ONLY BY PROPERLY TRAINED AND LICENSED OPERATORS.

YOU MUST SUCCESSFULLY COMPLETE THE RAMSET TRAINING PROGRAM FOR THE TOOL AND OBTAIN A CERTIFIED OPERATOR'S LICENSE BEFORE HANDLING, LOADING, OR OPERATING THIS TOOL. SAFETY TRAINING AND LICENSE CAN BE OBTAINED AT www.ramset.com

ATTEMPTING TO HANDLE OR OPERATE THIS TOOL WITHOUT PROPER TRAINING AND LICENSING CAN RESULT IN SERIOUS INJURY TO THE OPERATOR OR BYSTANDERS.

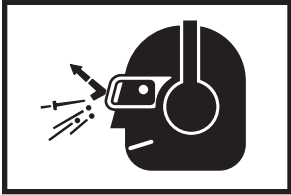

Operators and bystanders must wear eye and hearing protection.



Read manual before operating tool.



Never close tool with hand over fastener loading end of the tool. A serious hand injury from penetration by the piston or a discharged fastener could result.



! DANGER !

Just as no one can merely read a book about driving an automobile and then hope to drive one safely, no one should attempt to use any Ramset tool without adequate, competent, personal instruction. And just as one must be licensed to drive an automobile, one must also be licensed to use a powder actuated tool. No automobile instruction book or instructor can forewarn a learner against all possibilities and emergencies, nor can Ramset instructors and printed material detail all possible conditions surrounding the use of Ramset tools and products.

Responsibility for the safe and proper use of this tool rests with the tool user and the employer.

! PELIGRO !

Del mismo modo que nadie puede sólo leer un libro acerca de cómo conducir un auto- móvil y pretender conducir con seguridad, nadie debería intentar hacer uso de una herramienta Ramset sin una instrucción personal adecuada y competente. Y de la misma forma que se debe obtener una licencia para conducir un automóvil, también se debe tener una licencia para hacer uso de una herramienta activada con pólvora. Ningún libro o instructor para aprender a conducir puede prevenir al que está aprendiendo contra todas las posibilidades y emergencias; tampoco pueden los instructores o el material impreso de Ramset detallar todas las posibles condiciones implicadas en la utilización de las herramientas y productos de Ramset.

La responsabilidad del empleo seguro y apropiado de esta herramienta recae en su usuario y el empleador.

Nunca cierre la herramienta con la mano sobre el extremo de carga de esta herramienta de fijación. Esto puede ocasionar una lesión grave en la mano causada por la penetración del pistón o por el disparo de un elemento de fijación.



Lea el manual antes de operar esta herramienta.

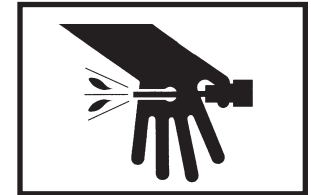

El operador y terceras personas deben emplear protección para los ojos y oídos.

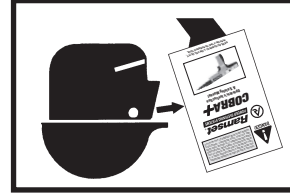

ESTA HERRAMIENTA SÓLO DEBEN USARLA OPERADORES DEBIDAMENTE CAPACITADOS Y CON LICENCIA. SE DEBE COMPLETAR SATISFACTORIAMENTE EL PROGRAMA DE CAPACITACIÓN DE RAMSET PARA LA HERRAMIENTA Y OBTENER UNA LICENCIA DE OPERADOR CERTIFICADO ANTES DE MANEJAR, CARGAR U OPERAR ESTA HERRAMIENTA. ENTRENAMIENTO DE SEGURIDAD Y PERMISO EN www.ramset.com

SI SE INTENTA MANEJAR U OPERAR ESTA HERRAMIENTA SIN LA CAPACITACIÓN Y LA LICENCIA ADECUADAS SE PUEDEN OCASIONAR LESIONES GRAVES AL OPERADOR O TERCERAS PERSONAS.

! PELIGRO !

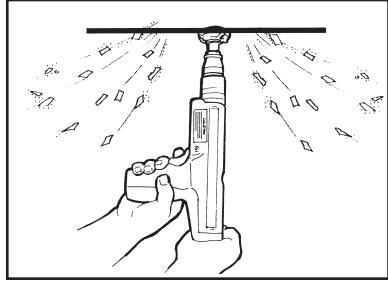

NUNCA INTENTE REALIZAR FIJACIONES SOBRE MATERIALES MUY DUROS O FRÁGILES

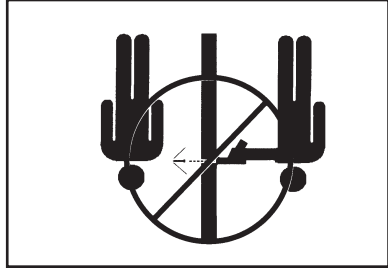

NUNCA INTENTE REALIZAR FIJACIONES SOBRE MATERIALES BLANDOS TALES COMO PAREDES DE YESO

Resultados de la prueba de Punzón de Marcar

1. Si la punta del elemento de fijación se aplasta, significa que el material es demasiado duro para fijar por este medio.
2. Si el elemento de fijación penetra muy fácilmente en el material base, significa que éste es demasiado blando.
3. Si el material se quiebra o se fragmenta, significa que es demasiado frágil.
4. Si el elemento de fijación hace una pequeña marca en el material, significa que el material es adecuado para realizar la operación de fijación.

Preparación

- Uniones de mampostería
 - Acero estructural
 - Concreto vertido
- materiales base:
adecuada para usarse en los siguientes
La fijación por medio de herramientas
activadas con pólvora es solamente

Materiales base aceptables

Nunca intente realizar las fijaciones en materiales muy duros o frágiles tales como hierro fundido, cerámica, vidrio, o piedra de cualquier tipo. Estos materiales se pueden hacer pedazos, haciendo que los fragmentos del material base o del elemento de fijación salten y ocasionen lesiones graves al operador de la herramienta y a terceros.

Nunca fije los elementos sobre materiales base blandos, tales como paredes de yeso o productos de madera. Estos materiales pueden permitir que el elemento de fijación los atraviese completamente y salga por el otro lado, poniendo en peligro a aquellos que se encuentren en el paso del elemento de fijación disparado.

Prueba de Punzón de Marcar

- USE SIEMPRE GAFAS DE SEGURIDAD CUANDO REALICE ESTA PRUEBA.
1. Compruebe siempre la dureza del material que se va a fijar antes de intentar realizar la operación de fijación.
 2. Utilizando un elemento de fijación como punzón de marcar, golpee el elemento contra la superficie de trabajo dando un golpe normal de martillo y vea los resultados.

Preparation

Acceptable Base Materials

Powder-actuated fastening is suitable for use in the following base materials only:

- Poured Concrete
- Structural Steel
- Masonry Joints (see page 8)

Never attempt to fasten into any other type of material. Fastening into other materials can cause blindness or other serious injury.

Unacceptable Base Materials

Never attempt to fasten into very hard or brittle materials such as cast iron, tile, glass, or rock of any type. These materials can shatter, causing the fastener and/or base material fragments to fly free and cause serious injury to tool operator and others.

Never fasten into soft base materials, such as drywall or lumber products. These materials may allow the fastener to travel completely through and out the other side, endangering those in the path of the fastener.

Never fasten into any base material that does not pass the Center Punch test.

Failure to assure the suitability of the base material can result in serious injury to the eyes or other body parts.

Center Punch Test

ALWAYS WEAR SAFETY GOGGLES WHEN PERFORMING THIS TEST.

1. Always check the material being fastened into for hardness before attempting any fastening operation.
2. Using a fastener as a center punch, strike the fastener against the work surface using an average hammer blow and check the results.

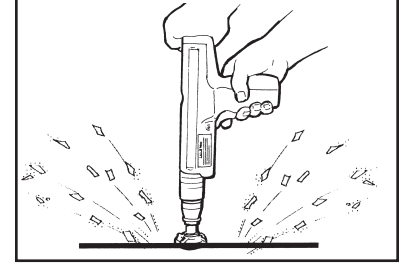

NEVER FASTEN INTO VERY HARD OR BRITTLE MATERIALS

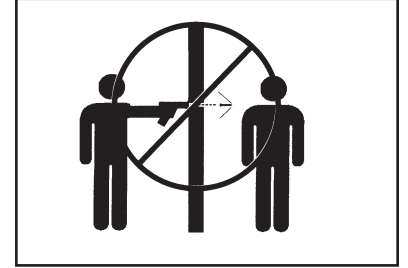

NEVER FASTEN INTO SOFT MATERIALS SUCH AS DRYWALL

Center Punch Test Results

1. If the fastener point is flattened, the material is too hard for a powder actuated fastening.
2. If the fastener penetrates the material easily, the material is too soft.
3. If the material cracks or shatters, the material is too brittle.
4. If the fastener makes a small indentation into the material, the material is suitable for fastening.

SAFETY INSTRUCTIONS

Loads and Load Selection Safety

1. Always make a test fastening after being sure that the base material is suitable for powder actuated fastening. Failure to determine the correct power level to be used may result in the use of excessive power, allowing the fastener to pass completely through the work material, causing serious or fatal injuries to others who may be in the path of the fastener.
2. Color-blind operators must always select loads by load number to prevent use of an incorrect load for the same reasons as in #1 above.

Workplace Safety

1. Operators and bystanders must always wear approved eye protection and approved hearing protection. Failure to do so may result in blindness or serious eye injury from flying debris and loss of hearing from constant or repeated unprotected exposure to fastening noise.
2. Always keep the work area clear of bystanders and unnecessary materials that could interfere with safe tool operation. Operating the tool in a congested or cluttered area may affect your ability to operate the tool safely.
3. Never operate tool if flammable or explosive materials are nearby. Powder loads burn and create sparks when fired and could ignite these materials or fumes.
4. Always post warning signs within 50 ft. of the area where fastening is to be done. Sign must state: "WARNING – Powder Actuated Tool In Use". Failure to warn others may result in serious injury to them. Contact ITW Brands at 1-877-489-2726 to obtain this sign.

⚠ DANGER

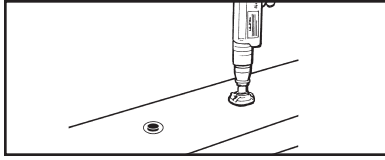

ALWAYS MAKE A TEST FASTENING

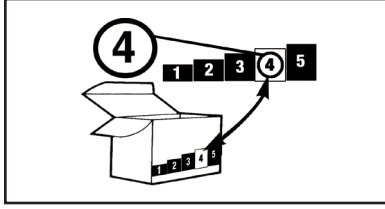

COLOR-BLIND OPERATORS MUST ALWAYS SELECT LOADS BY NUMBER



KEEP WORK AREA CLEAR OF BYSTANDERS & CLUTTER



NEVER OPERATE THE TOOL AROUND FLAMMABLE OR EXPLOSIVE MATERIALS



ALWAYS POST WARNING SIGNS

⚠ DANGER

SAFETY INSTRUCTIONS

⚠ PELIGRO

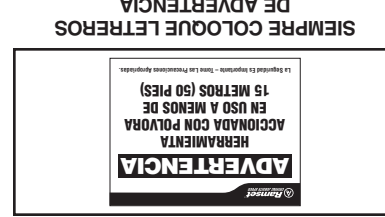

NUNCA OPERE LA HERRAMIENTA ALREDEDOR DE MATERIALES EXPLOSIVOS O INFLAMABLES



MANTENGA EL AREA DESPEJADA DE TERCERAS PERSONAS Y AMONTONAMIENTOS



LOS OPERADORES DALTONICOS SIEMPRE DEBEN SELECCIONAR LAS CARGAS POR NUMERO

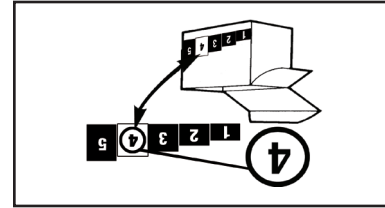

REALICE SIEMPRE UNA FIJACION DE PRUEBA



⚠ PELIGRO

INSTRUCCIONES DE SEGURIDAD

Seguridad de cargas y selección de cargas

1. Realice siempre una fijación de prueba después de asegurarse que el material base es adecuado para la fijación activada con pólvora. Si no se determina correctamente el nivel de potencia que se debe utilizar puede usarse una demasíada alto, lo que puede ocasionar que el elemento de fijación atraviese completamente el material de trabajo y ocasione lesiones graves o mortales a terceras personas que se encuentren en la trayectoria del elemento de fijación.

Seguridad en el área de trabajo

1. Los operadores y las terceras personas siempre deben usar gafas de seguridad y accesorios de protección auditiva aprobados. El no cumplir con este requisito puede ocasionar lesiones graves a los ojos debido a los fragmentos despididos y la pérdida del oído debido a la exposición repentina o constante al ruido del disparo del fijador.

2. Mantenga siempre el área de trabajo libre de terceras personas y materiales innecesarios que puedan interferir con la operación segura de la herramienta. La operación de la herramienta en un área congestionada o abarrotada puede afectar su capacidad para operar de manera segura.
3. Nunca opere la herramienta si hay materiales inflamables o explosivos cerca. Las cargas de pólvora se queman y producen chispas cuando se disparan y pueden inflamarse esas materiales o emanaciones.

4. Coloque siempre letreros de advertencia a 50 pies (15 metros) del área donde se efectuará la fijación. Los letreros deben decir: "ADVERTENCIA – Herramienta en uso activada con pólvora". El no advertir a las personas alrededor puede resultar en lesiones graves para ellas. Comuníquese con ITW Brands al teléfono 1-877-489-2726 (en los EE. UU.) para obtener esta letrero.

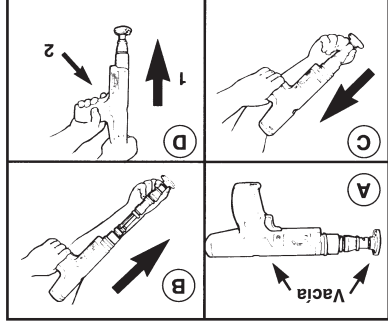

SIEMPRE EFECTÚE UNA COMPROBACIÓN DIARIA DE FUNCIONAMIENTO ANTES DE CARGAR LA HERRAMIENTA

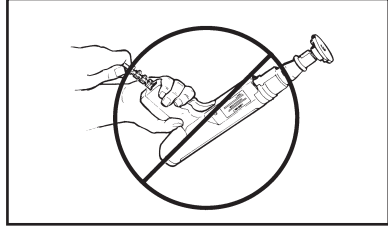

NUNCA CARGUE LA HERRAMIENTA A MENOS QUE LA VAYA A UTILIZAR INMEDIATAMENTE

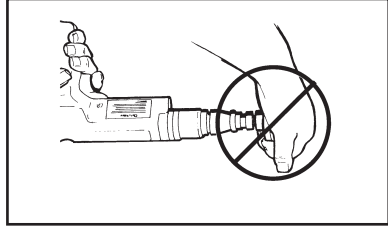

NUNCA COLOQUE LAS MANOS O EL CUERPO DELANTE DE LA BOCA DE LA HERRAMIENTA

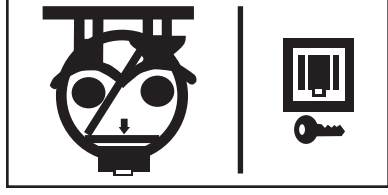

MANTENGA LA HERRAMIENTA BAJO LLAVE Y LEJOS DEL ALCANCE DE LOS NIÑOS

Seguridad en el manejo de la herramienta

1. Compruebe siempre que la herramienta este funcionando correctamente antes de este funcionamiento. Siga las instrucciones de "Verificación diaria de funcionamiento" que se muestran a la derecha y se describen en la página 9.
2. Cargue la herramienta siempre usando una tira de cargas seleccionada directamente de una caja que indique el tipo y el número de la potencia de carga. Nunca trate de usar tiras de cargas sueltas que pueden estar mal identificadas.
3. Nunca lleve tiras de cargas en los bolsillos junto con pernos u otros objetos duros.
4. Nunca cargue una herramienta a menos que la vaya a utilizar inmediatamente para efectuar una fijación. Si se carga una herramienta y se le deja desatendida en el área de trabajo puede ocasionar que alguna otra persona la descargue accidentalmente.
5. Nunca coloque la mano ni ninguna otra parte de su cuerpo sobre el extremo donde se cargan los elementos de fijación en la herramienta. Se pueden recibir lesiones serias en la mano si un elemento de fijación o el pistón de la herramienta se disparan accidentalmente.
6. Guarde siempre la herramienta descargada y manténgala junto a las cargas, bajo llave, en una caja de herramientas. Conserve las llaves fuera del alcance de niños o personas sin licencia.
7. Mantenga siempre la herramienta apuntando hacia un lugar alejado de usted y de terceras personas.
8. Nunca transporte una herramienta cargada alrededor del área de trabajo.
9. Nunca permita que personas sin capacitación usen la herramienta.
10. Nunca retroce o juegue con la herramienta.
11. La utilización de la herramienta, limpiarla o manejar sus cargas en áreas mal ventiladas puede resultar en una exposición a plomo u otras sustancias conocidas como causantes de defectos de nacimiento y otros daños físicos. Mantenga en todo momento una ventilación adecuada y lávese a conciencia después de cada exposición.

Tool Handling Safety

1. Always be sure tool is operating properly before attempting to use it. Follow the "Daily Function Check" shown to the right and described on page 9.
2. Always load tool using a strip load selected directly from a box indicating the power load type and number. Never attempt to use loose strip loads that could be misidentified.
3. Never carry loose strip loads in pockets with pins or other hard objects.
4. Never load a tool unless you intend to immediately make a fastening. Loading a tool and leaving it unattended in the work area can result in the tool being accidentally discharged by others.
5. Never place your hand or any other body part over the fastener loading end of tool. Serious hand injury can result from being struck by either a fastener or the tool piston should the tool be accidentally fired.
6. Always store tool unloaded and keep the tool and the loads securely locked in a tool box. Keep keys away from children and unlicensed persons.
7. Always keep the tool pointed away from yourself and others.
8. Never carry a loaded tool around the work area.
9. Never allow anyone not trained to use the tool.
10. Never engage in horseplay with the tool.
11. Using the tool in poorly ventilated areas, cleaning tool or handling loads may result in exposure to lead or other substances known to cause birth defects, and other physical harm. Have adequate ventilation at all times and wash thoroughly after exposure.

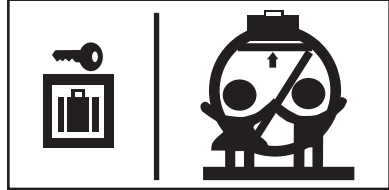

KEEP TOOL LOCKED & OUT OF THE REACH OF CHILDREN

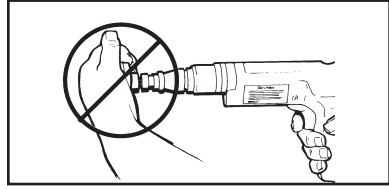

NEVER PLACE HANDS OR BODY OVER MUZZLE OPENING

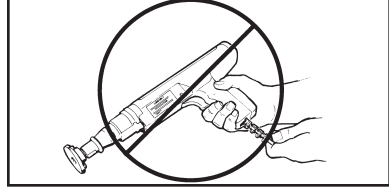

NEVER LOAD TOOL UNLESS IT IS TO BE USED IMMEDIATELY

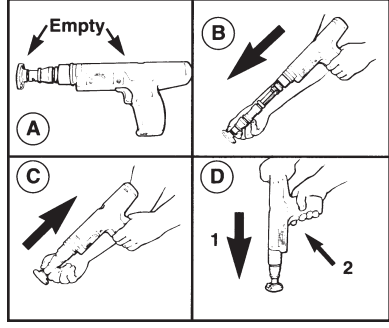

ALWAYS DO A DAILY FUNCTION CHECK BEFORE LOADING THE TOOL

SAFETY INSTRUCTIONS
FAILURE TO FOLLOW INSTRUCTIONS CAN CAUSE INJURY TO THE TOOL OPERATOR OR TO BYSTANDERS.

Fastener Driving Safety

1. Only use the tool for fastening into a suitable base material.
2. Never fire the tool without a fastener. *Firing a tool without a fastener will cause the piston to strike the work surface, and may cause serious injury to you and others in the work area.*
3. Always use the spall guard whenever possible to minimize flying particles or debris.
4. Always hold the tool perpendicular to and firmly against the work surface when making a fastening. *Failure to do so could allow a fastener to ricochet.*
5. Never attempt to drive a fastener close to an edge or to another fastener. *See page 8 for guidelines.*

ALWAYS FOLLOW THE MISFIRE PROCEDURE.

If the tool does not fire after the normal firing sequence, continue to hold the depressed tool against the work surface for at least 30 seconds. Then carefully lower the tool, remove the strip load and put it in a can of water or other non-flammable liquid. Never carelessly discard a strip with live loads into a trash container.

If the tool becomes stuck or jammed with a live powder load, keep the tool pointed in a safe direction, and immediately tag it, "Danger-defective-do not use". Lock the tool in a tool box and call 1-877-ITW-BRANDS (1-877-489-2726) for technical assistance.

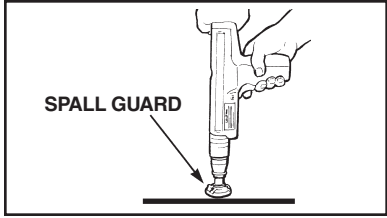

USE SPALL GUARD WHENEVER POSSIBLE

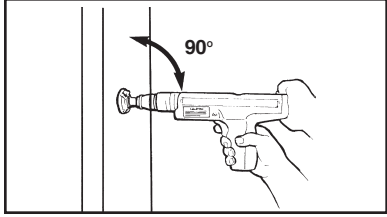

ALWAYS HOLD THE TOOL PERPENDICULAR TO THE WORK SURFACE

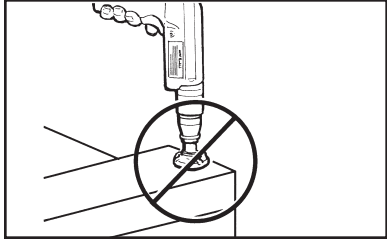

NEVER DRIVE A FASTENER CLOSE TO AN EDGE

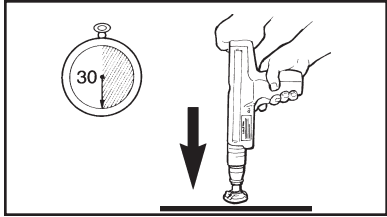

HOLD TOOL FIRMLY AGAINST THE WORK SURFACE FOR AT LEAST 30 SECONDS.



SAFETY INSTRUCTIONS



SOSTENGA FIRMEMENTE LA HERRAMIENTA CONTRA LA SUPERFICIE DE TRABAJO DURANTE POR LO MENOS 30 SEUNDOS

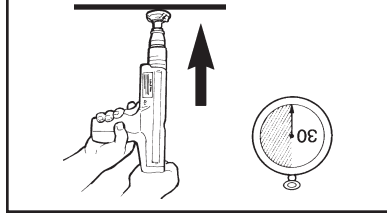

NUNCA INTRODUZCA UN ELEMENTO DE FIJACION CERCA DE UN BORDE

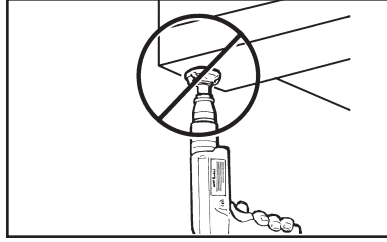

SOSTENGA SIEMPRE LA HERRAMIENTA PERPENDICULAR A LA SUPERFICIE DE TRABAJO

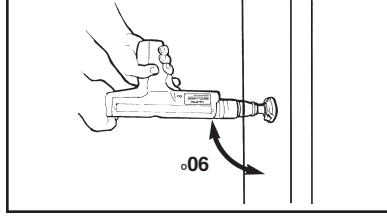

SIEMPRE QUE SEA POSIBLE USE UNA GUARDA DE PROTECCION

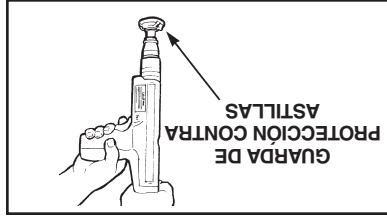

INSTRUCCIONES DE SEGURIDAD

INSTRUCCIONES DE SEGURIDAD

Si la herramienta se traba o se atasca una tira de cargas con cargas con activas. no inflamable. Nunca deseché a la basura recipiente con agua o algún otro líquido y saque la tira de carga y colóquela en un entonces cuidadosamente la herramienta lo menos otros 30 segundos. Abra la superficie de trabajo durante por presionando la herramienta contra de activar el gatillo, continúe Si la herramienta no dispara después SIGA SIEMPRE EL PROCEDIMIENTO DE FALLA DE DISPARO

5. Nunca intente hacer penetrar un elemento de fijación cerca de un elemento de fijación rebote. *hacerlo así puede hacer que el cuando efectúe la fijación. El no forma perpendicular y firmemente contra la superficie de trabajo* 4. Sostenga siempre la herramienta de fragmentos volando por los aires. para reducir partículas sueltas o guarda de protección contra astillas

3. Use siempre que sea posible la guarda de protección contra astillas se encuentren en el área de trabajo. lesiones graves a usted y a otros que se encuentran en el área de trabajo. herramienta sin un elemento de fijación elemento de fijación. El disparo de la 2. Nunca dispare la herramienta sin un adecuado.

1. Utilice únicamente la herramienta para fijar sobre un material base Seguridad en la aplicación de elementos de fijación A TERCERAS PERSONAS PUEDE OCASIONAR LESIONES AL OPERADOR DE LA HERRAMIENTA O EL NO SEGUIR LAS INSTRUCCIONES

la herramienta bajo llave en una caja de herramientas y para recibir asistencia técnica, llame al 1-877-ITW-BRANDS (1-877-489-2726).



ELEMENTOS DE FIJACIÓN / CARGAS

Su herramienta Ramset Cobra+ sólo usa elementos de fijación y cargas Ramset como las mostraciones más abajo o en el catálogo de productos.



Nunca use ningún otro tipo de elementos de fijación o tirillas de cargas en la herramienta Cobra+. El uso de otros tipos de elementos de fijación puede ocasionar una descarga accidental de la carga, daños a la herramienta, rendimiento deficiente de la operación de fijación, o crear riesgos de lesiones graves al operador y a terceras personas.

ELEMENTOS DE FIJACIÓN

ESPIGAS GUÍA ESTRIADAS CON CABEZA DE PLÁSTICO DE 0.300 PULG. CON ARANDELA DE 7/8 PULG.

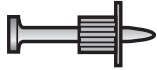

Diámetro del vástago de 0.145 pulg. y largos de 1 pulg. a 3 pulg.

ESPIGAS GUÍA ESTRIADAS CON CABEZA DE PUNTA DE PODER DE PLÁSTICO DE 0.300 PULG.



Diámetro del vástago recto de 0.150 pulg. y largos de 1/2 pulg. a 7/8 pulg.

Diámetro del vástago escalonado de 0.150 /0.180 pulg. y largos de 1 a 1-7/8 pulg.

CONJUNTOS SUJETADORES PARA TECHOS



Sujetadores para techos con elementos de fijación de 1 ó 1-1/4 pulg. con vástago de 0.145 pulg. de diámetro premontados y sujetadores para techos con elementos de fijación de 1 ó 1-1/4 pulg. con cuerpo de 0.150/0.180 pulg. diámetro premontados.

ESPIGAS GUÍA ESTRIADAS CON CABEZA DE PLÁSTICO DE 0.300 PULGADAS



Diámetro del vástago 0.145 pulg. y largos de 1/2 a 3 pulg.

PERNOS ROSCADOS DE 1/4 PULG.-20



Diámetro del vástago 0.145 pulg. y largos de 1/2 pulg. y roscas de 1/2, 3/4 y 1 pulg. de largo.

ESPIGAS GUÍA CON CABEZA PLANA DE 8 mm PULG.



Diámetro del vástago 0.145 pulg. y largos de 1/2 pulg. a 1 pulg.

CONJUNTOS SUJETADORES PARA CONDUCTOS



Para conductos de 1/2 y 3/4 pulg. con elemento de fijación de 1 pulg. premontado.

RS 27 10 SHOT STRIP LOAD



la herramienta Cobra+.

CARGAS
Las tiras de cargas Ramset RS 27 están especialmente fabricadas para usarse con el nivel de poder de las cargas viene indicado por un número marcado en cada caja, el color y el color de la punta de la carga. A medida que aumenta el número, también aumenta el nivel de poder de la carga.

Realice siempre la prueba de Punzón de centro descrito en la página 3 para probar el material base.

Realice siempre una fijación de prueba usando primero una carga de nivel de potencia más bajo. Si se necesita más poder para fijar el elemento de fijación, use el siguiente nivel de poder hasta obtener el necesario para lograr la penetración del elemento.

| NIVEL DE PODER | CATÁLOGO | DE COLOR | DE COLOR |
|----------------|----------|----------|----------|
| 2 | 2RS27 | Café | Bronce |
| 3 | 3RS27 | Verde | Bronce |
| 4 | 4RS27 | Amarillo | Bronce |
| 5 | 5RS27 | Rojo | Bronce |

FASTENERS / LOADS

Your Ramset Cobra+ tool uses only the Ramset fasteners and loads shown below or listed for the tool in the Product Catalog.



DANGER

Never use any other types of fasteners or strip loads in the Ramset Cobra+ tool. Use of other types of fasteners or loads may cause unintentional load discharge, damage the tool, cause poor fastening performance, or create a risk of serious injury to the operator or bystanders.

FASTENERS

.300 HEAD PLASTIC FLUTED DRIVE PINS



.145 Shank Diameter in Shank lengths from 1/2" to 3"

1/4" - 20 THREADED STUDS



.145 Shank Diameter in Shank Lengths of 1/2" and 1" and thread lengths of 1/2", 3/4" and 1"

8 mm HEAD TOP-HAT DRIVE PINS



.145 Shank Diameter in Shank Lengths from 1/2" to 1"

CONDUIT CLIP ASSEMBLIES



For 1/2" and 3/4" Diameter Conduit with 1" Pre-mounted Fastener

.300 HEAD PLASTIC FLUTED DRIVE PINS WITH 7/8" WASHER

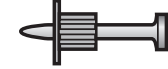

.145 Shank Diameter in Shank Lengths from 1" to 3"

.300 HEAD POWER POINT PLASTIC FLUTED DRIVE PINS



.150 Straight Shank in Shank Lengths from 1/2" to 7/8"

.150/.180 Step Shank in Lengths from 1" to 1-7/8"

CEILING CLIP ASSEMBLIES



Ceiling Clip with 1" or 1-1/4" pre-mounted .145 Shank Pin and Ceiling Clip with 1" or 1-1/4" pre-mounted .150/.180 shank pin.

LOADS

Ramset RS 27 strip loads are specially made for use in the Ramset Cobra+ Tool.



RS 27 10 SHOT STRIP LOAD

The power level of the load is indicated by the number marked on each box, the color of the box, and the color on the tip of each load. As the number increases, the power level also increases.

Always perform the center punch test described on page 3 to test the base material.

Always make a test fastening using the lowest power level first. If more power is required to set the fastener, use the next higher power level until the powder level necessary to drive the fastener is reached.

| POWER LEVEL | CATALOG NUMBER | LOAD COLOR | CASE COLOR |
|-------------|----------------|------------|------------|
| 2 | 2RS27 | Brown | Brass |
| 3 | 3RS27 | Green | Brass |
| 4 | 4RS27 | Yellow | Brass |
| 5 | 5RS27 | Red | Brass |

FASTENERS / LOADS

FASTENING APPLICATIONS

FASTENING APPLICATIONS

Your Ramset tool can be used for a wide range of fastening needs in a variety of base materials. Reading and following these important fastening guidelines will help you get the best results from your tool, fasteners, and powder loads, as well as help you perform these fastening operations safely and effectively.

Powder actuated fastenings are permanent fastenings so attempting to remove a fastener from concrete or steel may result in serious injury.

Fastening to Concrete

When fastening into concrete, always maintain a minimum spacing of 3" between fastenings and 3" from any free edge. Concrete thickness should be at least three times the intended penetration depth into the concrete. The primary exception to the 3" edge distance can occur in a sill plate application where, by necessity, the edge distance is reduced.

Driving fasteners too close to an edge or too close to each other can cause the concrete edge to fail or fasteners to fly free.

Fastening to Concrete Block or to Masonry Walls

While this application is not recommended, when used, it is necessary to take care to observe a 3" edge distance to avoid cracking the block and over penetration of the fastener to avoid loss of holding value. Fastenings may be made into the horizontal joint but not into the vertical joint.

Fastening to Steel

Your Ramset tool can be used for fastening on the flat surfaces of structural steel. When fastening into steel, always maintain a minimum spacing of 1-1/2" between fastenings and 1/2" from any edge.

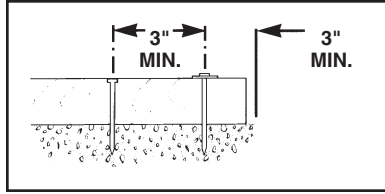

SPACING WOOD TO CONCRETE

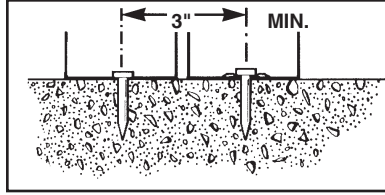

PENETRATION – THIN GAUGE METAL TO CONCRETE

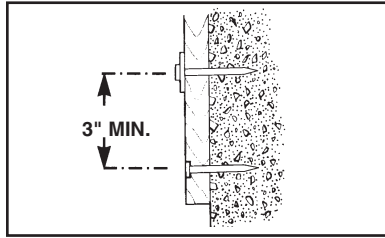

SPACING – FURRING STRIP TO CONCRETE

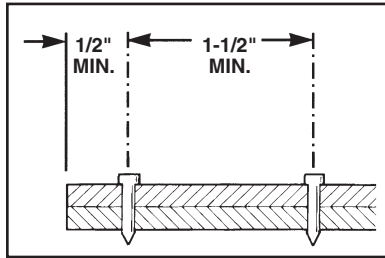

SPACING — STEEL TO STEEL

FASTENING APPLICATIONS

APLICACIONES DE FIJACIÓN

ESPACIO – EN ACERO SOBRE ACERO

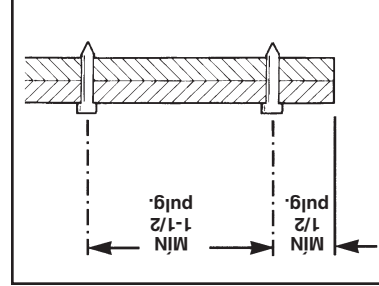

ESPACIO – FRANJA DE ENRASADO SOBRE CONCRETO

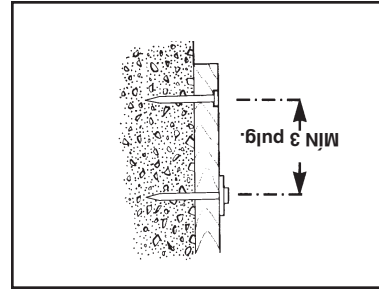

PENETRACIÓN – METAL DE BAJO CALIBRE SOBRE CONCRETO

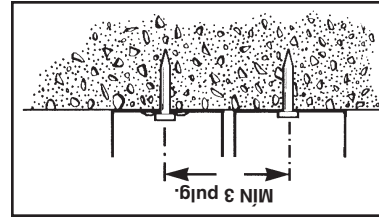

ESPACIO EN MADERA A CONCRETO

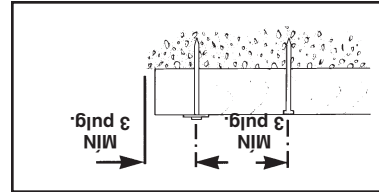

APLICACIONES DE FIJACIÓN

Su herramienta Ramset se puede usar para satisfacer una amplia gama de necesidades de fijación en una variedad de materiales base. Se deben leer y seguir estas importantes pautas de fijación para ayudar a obtener mejores resultados en la utilización de su herramienta, elementos de fijación y cargas de pólvora, así como también para realizar estas operaciones de sujeción de manera segura y efectiva. Los elementos de fijación activados por pólvora son permanentes por lo que intentar quitar uno de ellos de concreto o acero puede ocasionar lesiones graves. Siempre mantenga un espacio de 3 pulgadas como mínimo entre los elementos de fijación y otras 3 pulgadas alejados de los bordes o extremos cuando se efectúen fijaciones sobre en concreto. El espesor del concreto debe ser por lo menos 3 veces más grueso que la profundidad de penetración deseada. La excepción mas importante a las 3 pulgadas de distancia de un borde puede presentarse en las aplicaciones con largueros donde, por necesidad, la distancia al borde es mas reducida. Al penetrar los elementos de fijación muy cerca de los bordes o entre sí, hacer que se fracture el borde del concreto o que el elemento de fijación se dispare al aire. **Fijación en bloques de concreto o en paredes de mampostería** A pesar de que esta aplicación no se recomendada, cuando se usa, es necesario tener cuidado de observar la distancia de 3 pulgadas al borde para evitar agrietamientos del bloque y penetración excesiva del elemento y así evitar la degradación del valor de sujeción. Las fijaciones se pueden efectuar en las uniones horizontales pero no en las verticales. Su herramienta Ramset se puede usar para fijar en superficies planas de acero estructural. Cuando se efectúen fijaciones sobre acero, siempre mantenga un espacio mínimo de 1-1/2 pulgadas de los elementos de fijación y 1/2 pulgada de distancia de cualquier borde. **APLICACIONES DE FIJACIÓN**

INSTRUCCIONES DE FUNCIONAMIENTO DE LA HERRAMIENTA

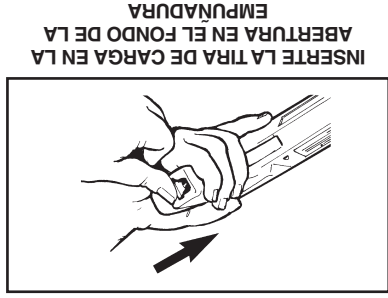

INSERTE LA TIRA DE CARGA EN LA ABERTURA EN EL FONDO DE LA EMPUNADURA



INSERTE EL ELEMENTO DE FIJACION EN EL EXTREMO DE LA BOCA DE LA HERRAMIENTA CON LA PUNTA HACIA FUERA

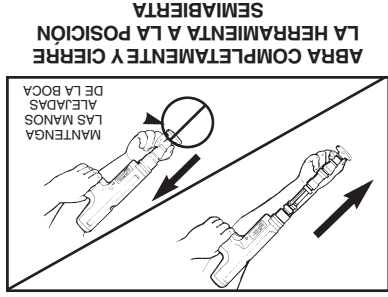

ABRA COMPLETAMENTE Y CIERRE LA HERRAMIENTA A LA POSICION SEMIABIERTA

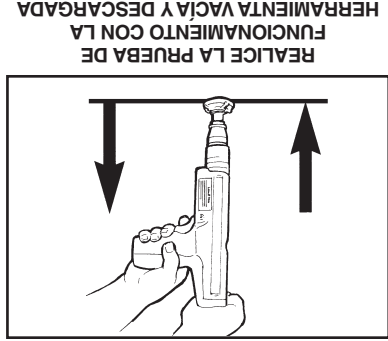

REALICE LA PRUEBA DE FUNCIONAMIENTO CON LA HERRAMIENTA VACIA Y DESCARGADA

INSTRUCCIONES DE FUNCIONAMIENTO DE LA HERRAMIENTA

3. Apunte la herramienta en una dirección segura y con el dedo alejado del gatillo, inserte una tira de cargas en la parte interior de la empuñadura y presione hasta que su dedo haga contacto con el hueco en la empuñadura.

2. Con el dedo alejado del gatillo, coloque la punta de la herramienta hasta que la boca de la herramienta dentro del extremo de fijación con su punta el elemento de fijación hacia afuera dentro del extremo de fijación. **NUNCA** use fuerza excesiva para insertar un elemento de fijación. **DETENGASE** inmediatamente si necesita usar fuerza excesiva, e revise el cañón para averiguar por qué el elemento de fijación no entra libremente dentro de la boca. **NO** continúe cargando hasta que se solucione el problema.

1. Después de comprobar que la herramienta no está cargada, apunte la herramienta en una dirección segura y compruebe que el cañón está totalmente extendido y cierre entonces la herramienta hasta la posición semiabierta. Esto asegura la posición semiabierta. Use la guarda de protección contra astillas siempre que sea posible para reducir el riesgo de que lo golpee alguno de los fragmentos despididos.

OPERACION DE LA HERRAMIENTA COBRA

Prueba diaria de funcionamiento. Siempre compruebe primero la herramienta para cerciorarse de que no contenga una tira de cargas o elementos de fijación. Pruebe la herramienta varias veces presionando completamente el buje de la boca sobre una superficie dura y activando el gatillo. Debe oírse un clic en el momento en que se desengancha de percutor. Levante la herramienta y compruebe que el cañón se ha abierto a la posición semiabierta.

TOOL OPERATING INSTRUCTIONS

TOOL OPERATION

Daily Function Test

Always check the tool first to make sure it does not contain a strip load or fastener. Test the tool several times by depressing the muzzle bushing fully on a hard surface and pulling the trigger. You should hear an audible click as the firing pin releases. Let up on the tool, and check to be sure the barrel has opened to the semi-open position.

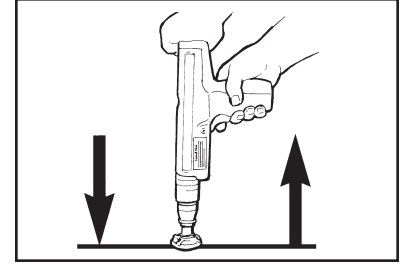

PERFORM THE FUNCTION TEST WITH EMPTY, UNLOADED TOOL

OPERATING THE RAMSET COBRA TOOL

1. After checking to be sure that the tool is not loaded, point it in a safe direction and be sure that the barrel is fully extended and then close the tool to the semi-closed position. This assures that the piston is in position for the next fastening. Use the spall guard every time possible to minimize the risk of being struck by flying debris.

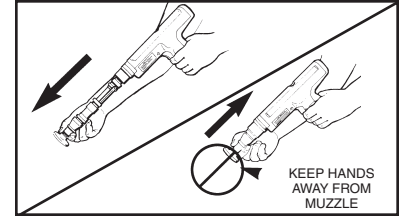

FULLY OPEN AND CLOSE TOOL TO THE SEMI-CLOSED POSITION

2. With finger off the trigger, place the fastener, point out, into the muzzle end of the tool until the point end is inside the muzzle. **NEVER** load a fastener with your finger on the trigger. **DO NOT** use excessive force when inserting a fastener. **STOP** immediately if excessive force is required, inspect the barrel to find out why the fastener is not entering the muzzle freely. **DO NOT** continue loading unless the problem is corrected.

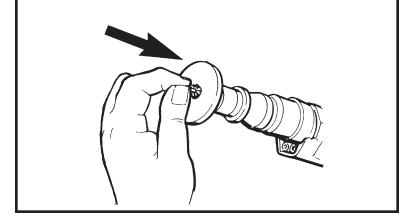

INSERT FASTENER INTO THE MUZZLE END OF THE TOOL WITH THE POINT OUT

3. With the tool pointed in a safe direction and finger away from the trigger, insert a strip load into the bottom of the handle and push it in until your finger is in firm contact with the handle recess.

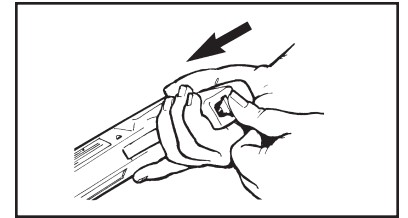

INSERT LOAD STRIP INTO THE OPENING IN THE BOTTOM OF THE HANDLE

TOOL OPERATING INSTRUCTIONS

TOOL OPERATING INSTRUCTIONS

4. Hold the tool perpendicular (90°) to the work surface with both hands, and press down firmly to fully depress the tool. Maintain firm downward pressure on the tool with both hands and pull the trigger to drive the fastener. **DO NOT DEPRESS THE TOOL AGAINST ANYTHING OTHER THAN THE INTENDED WORK SURFACE.**

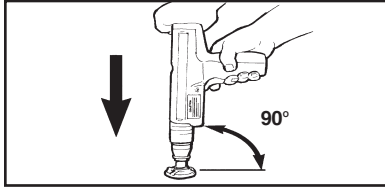

HOLD THE TOOL FIRMLY AND PERPENDICULAR TO THE WORK SURFACE

Holding the tool firmly in place while fastening will produce more consistent fastening quality, and minimize tool wear or damage.

5. After making the fastening, fully open and then close the tool to the semi-closed position. This resets the piston and indexes a new load into place for the next fastening.

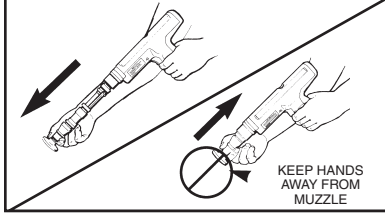

FULLY OPEN THE TOOL AND THEN CLOSE IT TO THE SEMI-CLOSED POSITION

6. Insert another fastener in the muzzle end of the tool as before and the tool is ready for the next fastening. Keep your finger off of the trigger until the tool is in position to drive the fastener.

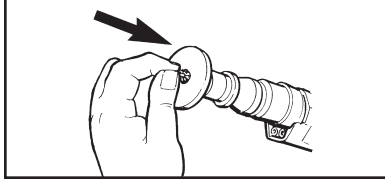

INSERT THE NEXT FASTENER

7. To remove a used or partially used load strip from the tool, pull the strip out from the top of the tool. Do not try to remove the strip by pulling it out from the bottom of the handle. **NEVER** try to remove a jammed or stuck load strip. Should a "jammed" load strip occur, call 1-877-ITW-BRANDS (1-877-489-2726) for technical assistance.

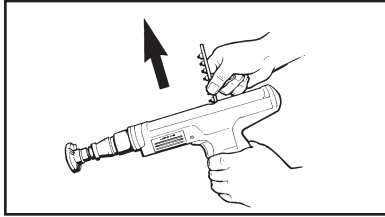

REMOVE THE LOAD STRIP ONLY FROM THE TOP OF THE TOOL

Power Adjust

The power level of the *Cobra+* can be adjusted up or down for optimum penetration of the base material. Turn the power adjust wheel located on the side of the tool.

If pins are still underdriven when power level is set at maximum (3), switch to the next higher load.

If pins are still overdriven when power level is set at minimum (1), switch to the next lower load.

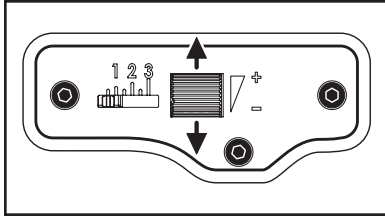

POWER LEVEL ADJUSTMENT

TOOL OPERATING INSTRUCTIONS

INSTRUCCIONES DE FUNCIONAMIENTO DE LA HERRAMIENTA

4. Sostenja la herramienta con ambas manos en forma perpendicular (90°) a la superficie de trabajo y presione firmemente para contraerla totalmente. Mantenga una presión firme hacia abajo sobre la herramienta con ambas manos y jale del gatillo para clavar el elemento de fijación. **NO PRESIONE LA HERRAMIENTA CONTRA NADA MÁS QUE SOBRE LA SUPERFICIE DE TRABAJO DESADA.** Al sostener la herramienta firmemente en su lugar se producirá una fijación de calidad mas uniforme y se reducirá al mínimo el desgaste o los daños a la herramienta.

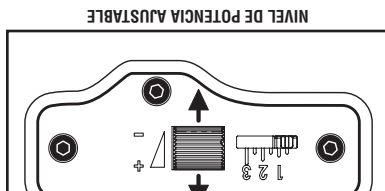

NIVEL DE POTENCIA AJUSTABLE

5. Después de hacer la fijación, abra completamente y luego cierre la herramienta a la posición semiabrta. Esto restablece el pistón y coloca una nueva carga en su lugar para la siguiente operación de fijación.



RETIRE LA TIRA DE CARGAS SÓLO DESDE LA PARTE SUPERIOR DE LA HERRAMIENTA

6. Para sacar una tira de cargas usada o parcialmente usada de la herramienta, tire la tira de la parte superior de la herramienta. No intente sacar la tira tirando hacia fuera de la parte inferior de la empuñadura. **NUNCA** trate de sacar una tira de cargas atascada o trabada que contenga cargas sin disparar. En caso de que se "atasque" una tira de cargas, para recibir asistencia técnica, llame al 1-877-ITW-BRANDS (1-877-489-2726).

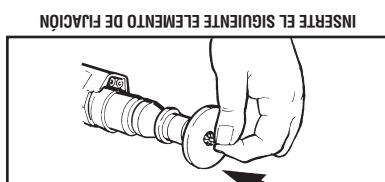

INSERTE EL SIGUIENTE ELEMENTO DE FIJACIÓN

7. Inserte otro elemento de fijación en el extremo de la boca de la herramienta como lo hiciera anteriormente y la herramienta quedará lista para la siguiente operación de fijación. Mantenga su dedo retirado del gatillo hasta que la herramienta esté en posición para clavar el elemento de fijación.

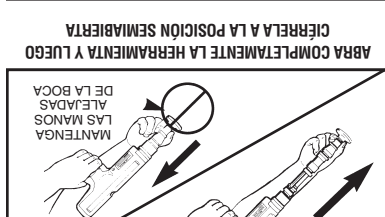

ABRA COMPLETAMENTE LA HERRAMIENTA Y LUEGO CIÉRRELA A LA POSICIÓN SEMIABRTA

8. Para ajustar el nivel de potencia de la *Cobra+* puede ajustarse para lograr una penetración óptima en el material base. Gire la rueda de ajuste de potencia, la cual está situada en el costado de la herramienta. Si las puntillas no se introducen lo suficiente con el nivel de potencia puesto al máximo (3), utilice la siguiente carga más potente. Si las puntillas se introducen demasiado con el nivel de potencia puesto al mínimo (1), utilice la siguiente carga menos potente.



SOSTENGA LA HERRAMIENTA FIRMEMENTE Y DE FORMA PERPENDICULAR A LA SUPERFICIE DE TRABAJO

4. Sostenja la herramienta con ambas manos en forma perpendicular (90°) a la superficie de trabajo y presione firmemente para contraerla totalmente. Mantenga una presión firme hacia abajo sobre la herramienta con ambas manos y jale del gatillo para clavar el elemento de fijación. **NO PRESIONE LA HERRAMIENTA CONTRA NADA MÁS QUE SOBRE LA SUPERFICIE DE TRABAJO DESADA.** Al sostener la herramienta firmemente en su lugar se producirá una fijación de calidad mas uniforme y se reducirá al mínimo el desgaste o los daños a la herramienta.

INSTRUCCIONES DE FUNCIONAMIENTO DE LA HERRAMIENTA

RESOLUCIÓN DE PROBLEMAS

CONSULTE EL DIAGRAMA DE PIEZAS PARA ARMAR CORRECTAMENTE LAS MISMAS

– Penetración excesiva de elementos de fijación

– Potencia excesiva

– Gire al nivel más bajo la rueda de ajuste de potencia

– Use una tira de cargas del siguiente nivel de potencia más alto

– Verifique el material base (vea la página 3).

– Ve el párrafo "La herramienta no se contrae completamente".

– La acumulación excesiva de suciedad en la cara de la cámara no permite la penetración correcta del percutor.

– Reemplace las piezas dañadas

– Revise todas las piezas del receptor para buscar daños o armado incorrecto

– Piezas mal armadas o dañadas

– La herramienta no se contrae completamente

– Puede de ajuste de potencia girada hasta abajo

– El pistón no se retrae hasta su posición trasera total

– Reemplace las piezas desgastadas o dañadas

– Reemplace el retén dañado

– Limpie completamente la herramienta

– Pistón dañado o doblado

– Piezas dañadas o rotas

– Coloque una etiqueta de advertencia en la herramienta que diga: "Defectuosa. ¡No usar!". Encierre la herramienta bajo llave en una caja y llame a su representante de Ramset para obtener servicio.

– La tira no se insertó correctamente en la herramienta o está dañada.

– El mecanismo de avance está dañado

– Llame al 1-877-ITW-BRANDS (1-877-489-2726)

– La herramienta no se queda cerrada cuando se apunta en una posición hacia abajo

– Falta la esfera de retención

– Llame al 1-877-ITW-BRANDS (1-877-489-2726)

– Falta la herramienta no se queda cerrada cuando se apunta en una posición hacia abajo

– Falta en la colocación de la tira de cargas

– La herramienta no se queda cerrada cuando se apunta en una posición hacia abajo

– Falta en la colocación de la tira de cargas

– El mecanismo de avance está dañado

– Llame al 1-877-ITW-BRANDS (1-877-489-2726)

– Falta la herramienta no se queda cerrada cuando se apunta en una posición hacia abajo

– Falta en la colocación de la tira de cargas

– La herramienta no se queda cerrada cuando se apunta en una posición hacia abajo

– Falta en la colocación de la tira de cargas

– El mecanismo de avance está dañado

– Llame al 1-877-ITW-BRANDS (1-877-489-2726)

– Falta la herramienta no se queda cerrada cuando se apunta en una posición hacia abajo

– Falta en la colocación de la tira de cargas

– La herramienta no se queda cerrada cuando se apunta en una posición hacia abajo

– Falta en la colocación de la tira de cargas

– El mecanismo de avance está dañado

– Llame al 1-877-ITW-BRANDS (1-877-489-2726)

– Falta la herramienta no se queda cerrada cuando se apunta en una posición hacia abajo

– Falta en la colocación de la tira de cargas

– La herramienta no se queda cerrada cuando se apunta en una posición hacia abajo

– Falta en la colocación de la tira de cargas

– El mecanismo de avance está dañado

– Llame al 1-877-ITW-BRANDS (1-877-489-2726)

– Falta la herramienta no se queda cerrada cuando se apunta en una posición hacia abajo

– Falta en la colocación de la tira de cargas

– La herramienta no se queda cerrada cuando se apunta en una posición hacia abajo

– Falta en la colocación de la tira de cargas

– El mecanismo de avance está dañado

– Llame al 1-877-ITW-BRANDS (1-877-489-2726)

– Falta la herramienta no se queda cerrada cuando se apunta en una posición hacia abajo

– Falta en la colocación de la tira de cargas

– La herramienta no se queda cerrada cuando se apunta en una posición hacia abajo

– Falta en la colocación de la tira de cargas

– El mecanismo de avance está dañado

– Llame al 1-877-ITW-BRANDS (1-877-489-2726)

– Falta la herramienta no se queda cerrada cuando se apunta en una posición hacia abajo

– Falta en la colocación de la tira de cargas

– La herramienta no se queda cerrada cuando se apunta en una posición hacia abajo

– Falta en la colocación de la tira de cargas

– El mecanismo de avance está dañado

– Llame al 1-877-ITW-BRANDS (1-877-489-2726)

– Falta la herramienta no se queda cerrada cuando se apunta en una posición hacia abajo

– Falta en la colocación de la tira de cargas

– La herramienta no se queda cerrada cuando se apunta en una posición hacia abajo

– Falta en la colocación de la tira de cargas

– El mecanismo de avance está dañado

– Llame al 1-877-ITW-BRANDS (1-877-489-2726)

– Falta la herramienta no se queda cerrada cuando se apunta en una posición hacia abajo

– Falta en la colocación de la tira de cargas

– La herramienta no se queda cerrada cuando se apunta en una posición hacia abajo

– Falta en la colocación de la tira de cargas

– El mecanismo de avance está dañado

– Llame al 1-877-ITW-BRANDS (1-877-489-2726)

– Falta la herramienta no se queda cerrada cuando se apunta en una posición hacia abajo

– Falta en la colocación de la tira de cargas

– La herramienta no se queda cerrada cuando se apunta en una posición hacia abajo

– Falta en la colocación de la tira de cargas

– El mecanismo de avance está dañado

– Llame al 1-877-ITW-BRANDS (1-877-489-2726)

– Falta la herramienta no se queda cerrada cuando se apunta en una posición hacia abajo

– Falta en la colocación de la tira de cargas

– La herramienta no se queda cerrada cuando se apunta en una posición hacia abajo

– Falta en la colocación de la tira de cargas

– El mecanismo de avance está dañado

– Llame al 1-877-ITW-BRANDS (1-877-489-2726)

– Falta la herramienta no se queda cerrada cuando se apunta en una posición hacia abajo

– Falta en la colocación de la tira de cargas

– La herramienta no se queda cerrada cuando se apunta en una posición hacia abajo

– Falta en la colocación de la tira de cargas

– El mecanismo de avance está dañado

– Llame al 1-877-ITW-BRANDS (1-877-489-2726)

– Falta la herramienta no se queda cerrada cuando se apunta en una posición hacia abajo

– Falta en la colocación de la tira de cargas

– La herramienta no se queda cerrada cuando se apunta en una posición hacia abajo

– Falta en la colocación de la tira de cargas

– El mecanismo de avance está dañado

– Llame al 1-877-ITW-BRANDS (1-877-489-2726)

– Falta la herramienta no se queda cerrada cuando se apunta en una posición hacia abajo

– Falta en la colocación de la tira de cargas

– La herramienta no se queda cerrada cuando se apunta en una posición hacia abajo

– Falta en la colocación de la tira de cargas

– El mecanismo de avance está dañado

– Llame al 1-877-ITW-BRANDS (1-877-489-2726)

– Falta la herramienta no se queda cerrada cuando se apunta en una posición hacia abajo

– Falta en la colocación de la tira de cargas

– La herramienta no se queda cerrada cuando se apunta en una posición hacia abajo

– Falta en la colocación de la tira de cargas

– El mecanismo de avance está dañado

– Llame al 1-877-ITW-BRANDS (1-877-489-2726)

– Falta la herramienta no se queda cerrada cuando se apunta en una posición hacia abajo

– Falta en la colocación de la tira de cargas

– La herramienta no se queda cerrada cuando se apunta en una posición hacia abajo

– Falta en la colocación de la tira de cargas

– El mecanismo de avance está dañado

– Llame al 1-877-ITW-BRANDS (1-877-489-2726)

– Falta la herramienta no se queda cerrada cuando se apunta en una posición hacia abajo

– Falta en la colocación de la tira de cargas

– La herramienta no se queda cerrada cuando se apunta en una posición hacia abajo

– Falta en la colocación de la tira de cargas

– El mecanismo de avance está dañado

– Llame al 1-877-ITW-BRANDS (1-877-489-2726)

– Falta la herramienta no se queda cerrada cuando se apunta en una posición hacia abajo

– Falta en la colocación de la tira de cargas

– La herramienta no se queda cerrada cuando se apunta en una posición hacia abajo

– Falta en la colocación de la tira de cargas

– El mecanismo de avance está dañado

– Llame al 1-877-ITW-BRANDS (1-877-489-2726)

– Falta la herramienta no se queda cerrada cuando se apunta en una posición hacia abajo

– Falta en la colocación de la tira de cargas

– La herramienta no se queda cerrada cuando se apunta en una posición hacia abajo

– Falta en la colocación de la tira de cargas

– El mecanismo de avance está dañado

– Llame al 1-877-ITW-BRANDS (1-877-489-2726)

– Falta la herramienta no se queda cerrada cuando se apunta en una posición hacia abajo

– Falta en la colocación de la tira de cargas

– La herramienta no se queda cerrada cuando se apunta en una posición hacia abajo

– Falta en la colocación de la tira de cargas

– El mecanismo de avance está dañado

– Llame al 1-877-ITW-BRANDS (1-877-489-2726)

– Falta la herramienta no se queda cerrada cuando se apunta en una posición hacia abajo

– Falta en la colocación de la tira de cargas

– La herramienta no se queda cerrada cuando se apunta en una posición hacia abajo

– Falta en la colocación de la tira de cargas

– El mecanismo de avance está dañado

– Llame al 1-877-ITW-BRANDS (1-877-489-2726)

– Falta la herramienta no se queda cerrada cuando se apunta en una posición hacia abajo

– Falta en la colocación de la tira de cargas

– La herramienta no se queda cerrada cuando se apunta en una posición hacia abajo

– Falta en la colocación de la tira de cargas

– El mecanismo de avance está dañado

– Llame al 1-877-ITW-BRANDS (1-877-489-2726)

– Falta la herramienta no se queda cerrada cuando se apunta en una posición hacia abajo

– Falta en la colocación de la tira de cargas

– La herramienta no se queda cerrada cuando se apunta en una posición hacia abajo

– Falta en la colocación de la tira de cargas

– El mecanismo de avance está dañado

– Llame al 1-877-ITW-BRANDS (1-877-489-2726)

– Falta la herramienta no se queda cerrada cuando se apunta en una posición hacia abajo

TROUBLESHOOTING

REFER TO PARTS SCHEMATIC FOR PROPER ASSEMBLY OF PARTS

– Overdriving of fasteners

– Excessive power

– Turn power adjust wheel down
– Change to next lower power level load strip

– Soft base material

– Check base material (see page 3)

– Tool fails to fire

– Failure to depress completely

– See "Tool does not completely depress"

– Excessive dirt buildup on breech face not allowing proper penetration of firing pin

– After following misfire procedure, check firing pin indentation on load. Clean breech face

– Firing pin and/or breech damaged

– Replace damaged parts

– Tool does not completely depress

– Misassembled or damaged parts

– Check all parts in the receiver for damage or improper assembly

– Reduction or loss of power

– Power adjust dial turned down

– Adjust power dial to increase power level

– Piston not being returned to the full rear position

– Barrel must be pulled completely open to properly position the piston

– Worn or damaged piston or piston ring

– Replace worn or damaged parts

– Worn or broken pawl

– Replace pawl

– Tool cannot be cocked or opened

– Excessive dirt buildup

– Clean tool thoroughly

– Damaged or bent piston

– Replace piston

– Broken or damaged parts

– Tag tool with warning "Defective—Do Not Use". Place in a locked container and contact your local Ramset representative for service

– Failure to index strip

– Strip not inserted in tool correctly or is damaged

– Check load strip. Properly dispose of damaged strip. (see page 6)

– Damaged indexing mechanism

– Call 1-877-ITW-BRANDS (1-877-489-2726)

– Failure of tool to stay closed when held in the downward position

– Retaining ball missing

– Call 1-877-ITW-BRANDS (1-877-489-2726)

TROUBLESHOOTING

PARTS SCHEMATIC

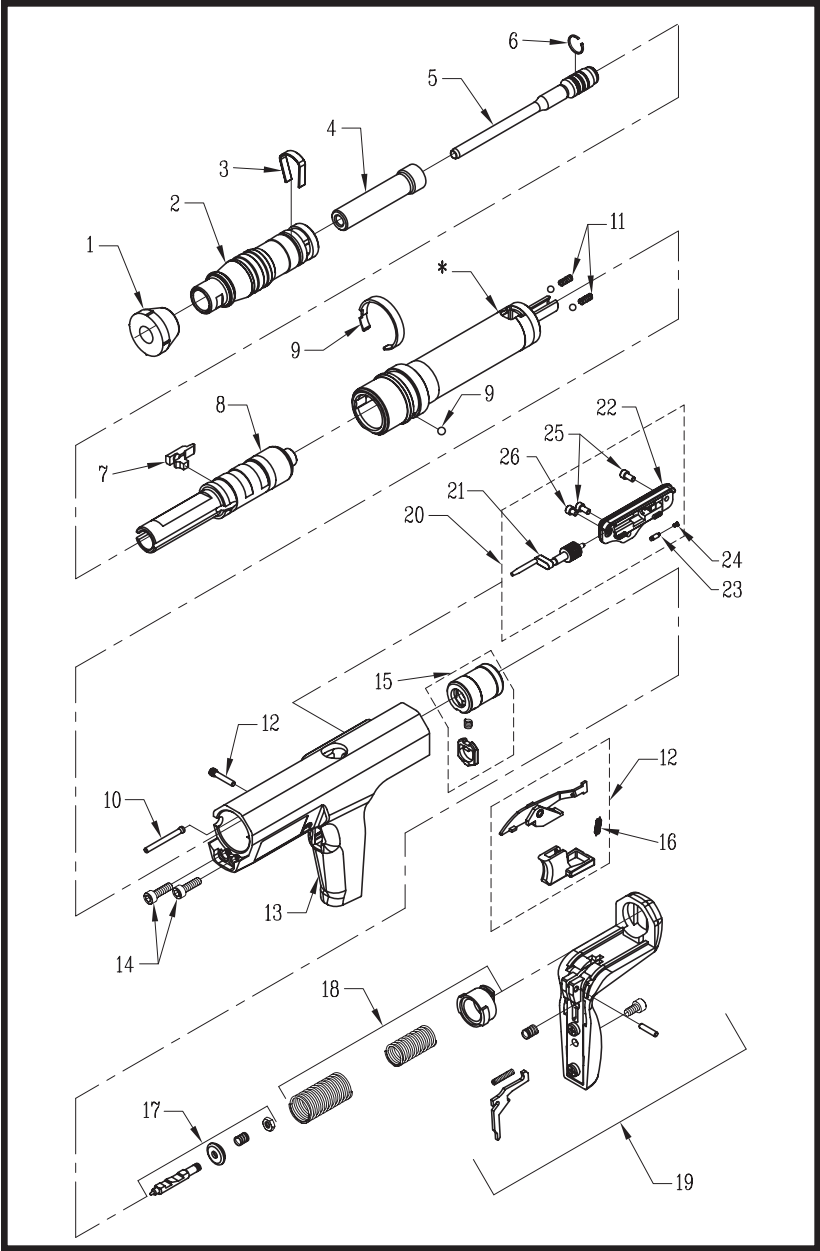

PARTS SCHEMATIC

DIAGRAMA DE PIEZAS



DIAGRAMA DE PIEZAS

LISTA DE PIEZAS / MANTENIMIENTO

SIEMPRE COMPRUEBE LA HERRAMIENTA HACIÉNDOLA FUNCIONAR DESPUÉS DE DARLE CUALQUIER TIPO DE SERVICIO. CONSULTE LA PÁGINA 9 PARA OBTENER DETALLES SOBRE LA PRUEBA DE FUNCIONAMIENTO.

El uso continuo o la exposición constante a suciedad o los desechos puede requerir que la herramienta se limpie más exhaustivamente. Puede ser necesario desarmarla completamente y limpiar todas las piezas para restaurar la herramienta a su condición normal. El mantenimiento general se debe realizar cada seis meses o más frecuentemente si la herramienta se usa intensamente. Para recibir asistencia técnica, llame al 1-877-ITW-BRANDS (1-877-489-2726).

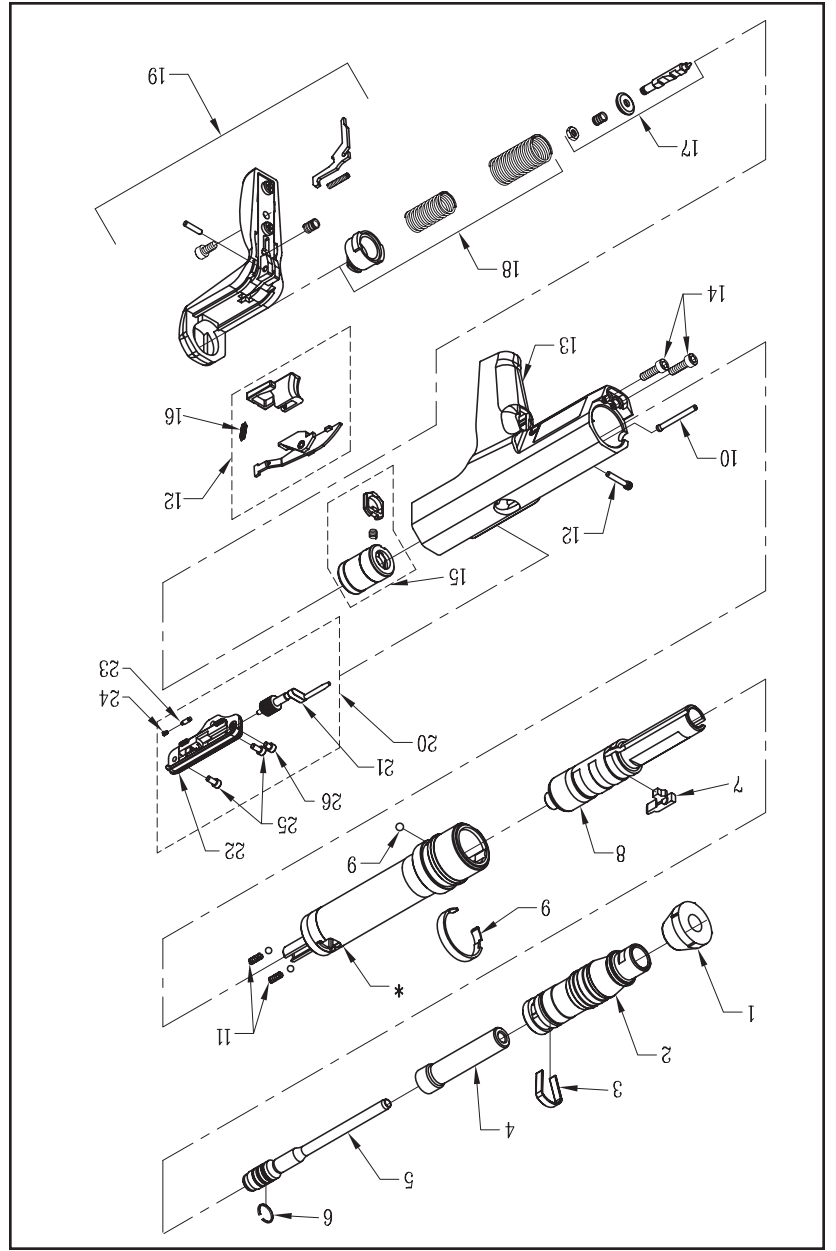
LIMPIEZA COMPLETA / MANTENIMIENTO GENERAL

Todas las piezas del extremo anterior mostradas en la sección de desarmado se deben limpiar diariamente con un buen aceite detergente y un cepillo de alambre. Elimine la acumulación de suciedad y carbón y seque las piezas con un paño limpio. Revise el desgaste o el daño de todas las piezas antes de volver a armar la herramienta y reemplace o repare cualquiera que se encuentre desgastada o dañada.

LIMPIEZA NORMAL

Verifique siempre que la herramienta no esté cargada antes de realizar cualquier operación de servicio o reparación y utilice siempre gafas de seguridad cuando esté limpiándola o dándole servicio.

LAS HERRAMIENTAS MANTENIDAS INCORRECTAMENTE PUEDEN OCASIONAR LESIONES GRAVES A SUS OPERADORES Y A TERCERAS PERSONAS. LIMPIE LA HERRAMIENTA DIARIAMENTE

MANTENIMIENTO

| CLAVE | Nº. DE PIEZA | DESCRIPCIÓN |
|-------|--------------|---------------------------------------|
| 1 | SC301500 | GUARDA DE PROTECCIÓN CONTRA ASTILLAS |
| 2 | SC385009 | CANÓN FRONTAL (PLACA BASE) |
| 3 | SC301011A | CLIP DESLIZANTE (PAQ. DE 3) |
| 4 | SC305010 | GUÍA PARA LOS ELEMENTOS DE FIJACIÓN |
| 5 | SC385903 | CONJUNTO DEL PISTÓN |
| 6 | SC301208 | ANILLO DEL PISTÓN |
| 7 | SC302012 | RETÉN (LIMITADOR) |
| 8 | SC385006 | CANÓN POSTERIOR (MANGUITO DEL PISTÓN) |
| 9 | SC301014A | CONJUNTO DE RETENCIÓN DEL CANÓN |
| 10 | SC301016 | PERNO DE EMPUJE |
| 11 | SC301046A | CONJUNTO DE LA ESFERA DE RETENCIÓN |
| 12 | SC301034A | CONJUNTO DEL GATILLO Y PERCUTOR |
| 13 | SC385001 | CUERPO DE LA HERRAMIENTA |
| 14 | SC301113 | PERNO (2) |
| 15 | SC301300A | CONJUNTO DEL SUJETADOR DEL FIADOR |
| 16 | SC301531 | RESORTE, BARRA DE AVANCE |
| 17 | SC301400 | CONJUNTO DEL PERCUTOR |
| 18 | SC301026A | CONJUNTO DEL RESORTE DEL PERCUTOR |
| 19 | SC301600 | CONJUNTO DE LA EMPUNADURA |
| 20 | SC355600 | ENSAMBLE DE AJUSTE DE POTENCIA |
| 21 | SC355610 | ENSAMBLE DE PASADOR Y RUEDA DE AJUSTE |
| 22 | SC355601 | PANEL |
| 23 | SC355602 | PASADOR, PANEL |
| 24 | SC355603 | RESORTE, PANEL |
| 25 | SC355604 | SCREW, LONG |
| 26 | SC355605 | SCREW, SHORT |

LISTA DE PIEZAS DE LA HERRAMIENTA COBRA+

LISTA DE PIEZAS / MANTENIMIENTO

PARTS LIST / MAINTENANCE

COBRA+ TOOL PARTS LIST

| KEY | PART NO. | DESCRIPTION |
|-----|-----------|-------------------------------|
| 1 | SC301500 | SPALL GUARD |
| 2 | SC385009 | FRONT BARREL (BASEPLATE) |
| 3 | SC301011A | SHEAR CLIP (PKG. OF 3) |
| 4 | SC305010 | FASTENER GUIDE |
| 5 | SC385903 | PISTON ASSEMBLY |
| 6 | SC301208 | PISTON RING |
| 7 | SC302012 | PAWL (STOP) |
| 8 | SC385006 | REAR BARREL (PISTON SLEEVE) |
| 9 | SC301014A | BARREL RETENTION ASSEMBLY |
| 10 | SC301016 | PUSH PIN |
| 11 | SC301046A | DETENT BALL ASSEMBLY |
| 12 | SC301034A | TRIGGER ASSEMBLY AND PIN |
| 13 | SC385001 | TOOL BODY |
| 14 | SC301113 | BOLT (2) |
| 15 | SC301300A | SEAR HOLDER ASSEMBLY |
| 16 | SC301531 | SPRING, ADVANCE BAR |
| 17 | SC301400 | FIRING PIN ASSEMBLY |
| 18 | SC301026A | FIRING PIN SPRING ASSEMBLY |
| 19 | SC301600 | HANDLE ASSEMBLY |
| 20 | SC355600 | POWER ADJUST ASSEMBLY |
| 21 | SC355610 | ADJUST PIN AND WHEEL ASSEMBLY |
| 22 | SC355601 | PANEL |
| 23 | SC355602 | PIN, PANEL |
| 24 | SC355603 | SPRING, PANEL |
| 25 | SC355604 | SCREW, LONG |
| 26 | SC355605 | SCREW, SHORT |

MAINTENANCE

IMPROPERLY MAINTAINED TOOLS CAN CAUSE SERIOUS INJURIES TO TOOL OPERATORS AND BYSTANDERS, CLEAN TOOL DAILY

Always make sure tool is not loaded before performing any service or repair and always wear safety goggles when cleaning or servicing the tool.

NORMAL CLEANING

All front end parts shown in the disassembly section are to be cleaned daily with a good detergent oil and wire brush. Remove all dirt and carbon buildup and wipe parts dry with a clean rag. Check all parts for wear or damage before reassembly and replace or repair any worn or damaged parts.

COMPLETE CLEANING / GENERAL MAINTENANCE

Heavy or constant exposure to dirt and debris may require that the tool be cleaned more extensively. Complete disassembly and cleaning of all parts may be necessary to restore the tool to normal operation. General maintenance should be performed every six months or more often if the tool is subjected to heavy use. Call 1-877-ITW-BRANDS (1-877-489-2726) for technical assistance.

ALWAYS FUNCTION TEST THE TOOL AFTER PERFORMING ANY SERVICE. SEE PAGE 9 FOR DETAILS ON THE FUNCTION TEST.

PARTS LIST / MAINTENANCE

DISASSEMBLY

TOOL DISASSEMBLY

1. Rotate the barrel retention clip off of the pawl using a flat blade screwdriver or the point of a long fastener.

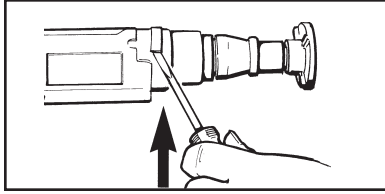

ROTATE THE BARREL RETENTION CLIP AWAY FROM PAWL

2. Remove the pawl by lifting it up and away from the tool body.

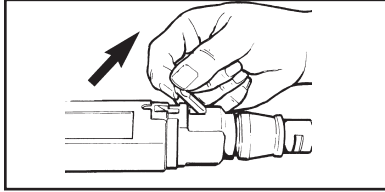

REMOVE THE PAWL

3. Slide the front barrel assembly out of the tool body.

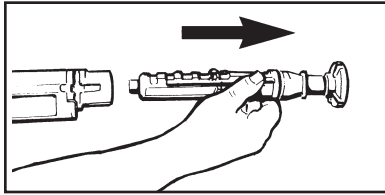

REMOVE THE BARREL ASSEMBLY

4. Unseat and remove the shear clip by prying it up with a flat blade screwdriver or fastener point. Remove the clip from the barrel by prying it up and away from the groove in the barrel. Use care to keep the clip from flying free when it is removed.

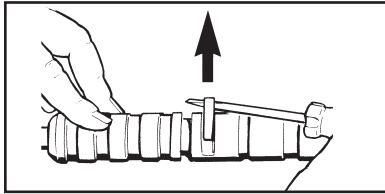

REMOVE THE SHEAR CLIP

5. Separate the front barrel and guide from the rear barrel assembly.

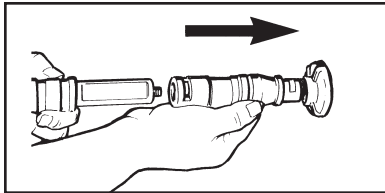

SEPARATE THE FRONT BARREL FROM THE REAR BARREL

DISASSEMBLY

DESARMADO

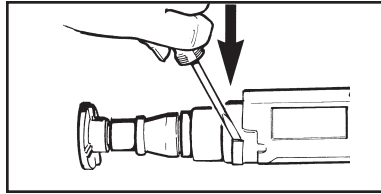

HACIENDO GIRAR EL CLIP SUJETADOR DEL CAÑÓN DESPRENDALO DEL RETÉN

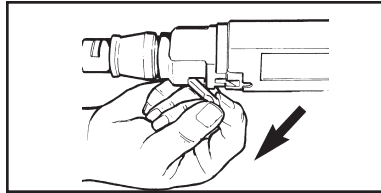

SAQUE EL RETÉN

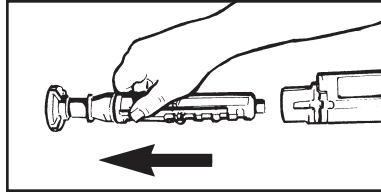

SAQUE EL CONJUNTO DEL CAÑÓN

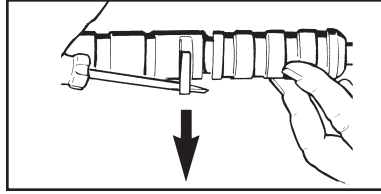

QUITTE EL CLIP DESLIZANTE

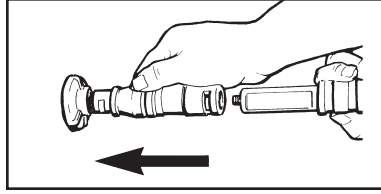

SEPRE EL CAÑÓN FRONTAL DEL CAÑÓN POSTERIOR

1. Usando un destornillador plano o la punta de un elemento largo de fijación desprenda el clip de retención de el retén haciendo girar.

2. Quite el retén levantándolo y retirándolo del cuerpo de la herramienta.

3. Deslice el conjunto del cañón hacia afuera del cuerpo de la herramienta.

4. Desmonte y quite el clip deslizante levantándolo con un destornillador plano o la punta de un elemento de fijación. Quite el clip del cañón levantándolo y sacándolo de la muesca en el cañón. Tenga cuidado para evitar que el clip salga despedido.

5. Separe el cañón frontal y la guía del conjunto del cañón posterior.

DESARMADO DE LA HERRAMIENTA

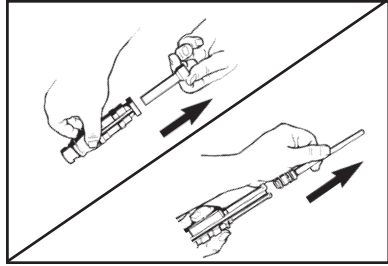

QUITE EL PISTÓN Y LA GUÍA DE LOS ELEMENTOS DE FIJACIÓN

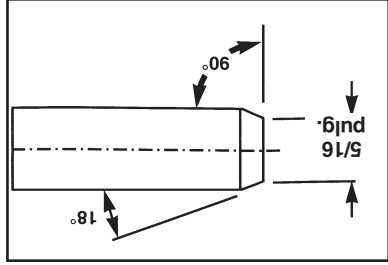

RECTIFIQUE PLANA LA PUNTA DEL PISTÓN Y BISELE LOS BORDES

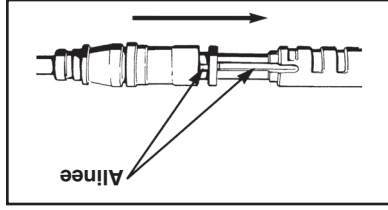

ALINEE LAS MUESCAS DE LOS CANONES FRONTAL Y POSTERIOR

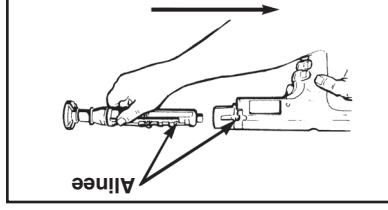

ALINEE LA MUESCA DEL CONJUNTO DEL CAÑÓN CON LA ABERTURA DEL RETÉN

6. Deslice el pistón fuera del conjunto del cañón y deslice la guía fuera del barril frontal.
 La herramienta está ahora desarmada para su limpieza normal. Revise todas las piezas para ver si están desgastadas o dañadas y limpie y reemplácelas según sea necesario. Use un aceite detergente y cepillos limpiadores para quitar toda la suciedad y residuos de polvo. Seque con un trapo todas las piezas antes de volver a armar. **Use gafas de seguridad cuando esté limpiando las piezas de la herramienta.**

7. Revise la punta del pistón para ver si está dañada y rectifíquela plana. La punta del pistón debe quedar en ángulo de 90° con respecto al vástago. Solo personal competente debe realizar la rectificación. El largo total del pistón debe ser de por lo menos de 5-5/8 pulgadas; si mide menos se debe reemplazar este pistón para evitar daños a la herramienta.

8. Vuelva a armar la herramienta en orden inverso del desarmado. Cuando deslice el cañón frontal sobre el cañón posterior, alinee la muesca en el cañón posterior con la muesca en el cañón frontal.

9. Cuando coloque el conjunto del cañón en el cuerpo de la herramienta, alinee la muesca en el cañón posterior con la abertura para el retén en el cuerpo de la herramienta. Vuelva a colocar el retén e ponga el clip de retención del cañón.

SIEMPRE REALICE LA PRUEBA DIARIA DE FUNCIONAMIENTO ANTES DE USAR LA HERRAMIENTA DESPUÉS DE UN SERVICIO O LIMPIEZA.

6. Slide the piston out of the rear barrel assembly and slide the guide out of the front barrel.

The tool is now disassembled for normal cleaning. Inspect all parts for wear or damage and clean or replace as required. Use detergent oil and cleaning brushes to remove dirt and powder residues. Wipe all parts dry before reassembly. **Wear safety goggles when cleaning tool parts.**

7. Check the piston tip for damage and grind flat. The tip of the piston must be 90° to the shank. Grinding should only be done by qualified personnel. The minimum overall length of the piston must not be less than 5-5/8" long. When less than 5-5/8" long, the piston must be replaced to avoid tool damage.

8. Reassemble the tool in the reverse order of disassembly. When sliding the front barrel onto the rear barrel, align the groove in the rear barrel with the groove in the front barrel.

9. Align the groove in the rear barrel with the pawl opening in the tool body when placing the barrel assembly into the tool body. Replace the pawl and install the barrel retention clip.

ALWAYS PERFORM THE DAILY FUNCTION TEST BEFORE USING THE TOOL AFTER CLEANING OR SERVICING.

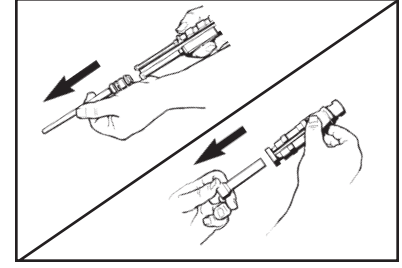

REMOVE THE PISTON AND FASTENER GUIDE

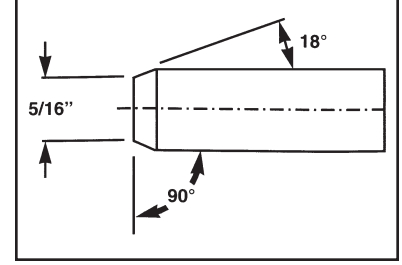

GRIND THE PISTON TIP FLAT AND BEVEL THE EDGE

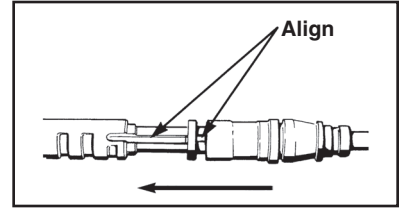

ALIGN THE FRONT AND REAR BARREL GROOVES

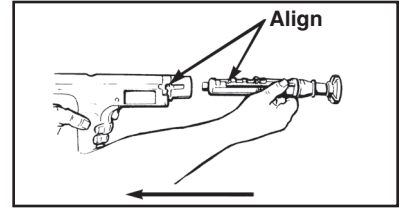

ALIGN THE BARREL ASSEMBLY GROOVE WITH THE PAWL OPENING

WARRANTY

ALL WARRANTIES OF THE PRODUCTS DESCRIBED HEREIN, EXPRESSED OR IMPLIED, INCLUDING THE WARRANTY OF MERCHANTABILITY AND FITNESS FOR PARTICULAR PURPOSES ARE SPECIFICALLY EXCLUDED, EXCEPT FOR THE FOLLOWING: ITW BRANDS WILL REPAIR OR REPLACE AT ITS SOLE OPTION ANY TOOL PART OR FASTENER WHICH WITHIN 1 YEAR AFTER SALE BY ITW BRANDS IS FOUND BY ITW BRANDS TO BE DEFECTIVE IN MATERIAL OR WORKMANSHIP, NORMAL WEAR AND TEAR EXCLUDED. THIS IS THE SOLE WARRANTY OF ITW BRANDS AND THE SOLE REMEDY AVAILABLE TO THE BUYER.

For warranty returns contact: ITW Brands, Attn: QA Department, 1575 Hunter Road, Suite A, Hanover Park, IL 60133; Phone: (877) 489-2726.

**FOR TOOL REPAIR SERVICE CALL:
877-ITW-BRANDS (877-489-2726)**



**THE MODEL COBRA TOOL COMPLIES WITH OSHA REQUIREMENTS
AND WITH ANSI A10.3 SPECIFICATIONS**



**ITW Brands
Schaumburg, IL 60173
877-ITW-BRANDS (877-489-2726)
www.itwbrands.com**

AN ILLINOIS TOOL WORKS COMPANY
© ILLINOIS TOOL WORKS 2008

**Buy With Confidence...
Buy From Your Authorized Retailer**

**Compre con confianza...
Cómpralo en su detallista autorizado**

AN ILLINOIS TOOL WORKS COMPANY
© ILLINOIS TOOL WORKS 2008

**www.itwbrands.com
877-ITW-BRANDS (877-489-2726)
Schaumburg, IL 60173
ITW Brands**



**LA HERRAMIENTA MODELO COBRA CUMPLE CON LOS REQUISITOS
DE OSHA Y CON LAS ESPECIFICACIONES ANSI A10.3**



877-ITW-BRANDS (877-489-2726)

PARA OBTENER EL SERVICIO DE REPARACIÓN DE LA HERRAMIENTA

TODAS LAS GARANTÍAS DE LOS PRODUCTOS DESCRITOS AQUÍ, EXPRESAS O IMPLÍCITAS, INCLUIDA LA GARANTÍA DE COMERCIABILIDAD E IDONEIDAD PARA CIERTOS PROPÓSITOS EN PARTICULAR, QUEDAN EXCLUIDAS DE MANERA ESPECÍFICA, EXCEPTO LO SIGUIENTE: ITW BRANDS REPARARÁ O REEMPLAZARÁ A SU SOLA DISCRECIÓN CUALQUIER PIEZA DE LA HERRAMIENTA O SUJETADOR QUE, DENTRO DE UN PLAZO DE 1 AÑO DESPUÉS DE LA VENTA POR ITW BRANDS, ESTA COMPANÍA ENCUENTRE QUE ESTÁ DEFECTUOSO EN LOS MATERIALES O EN LA MANO DE OBRA; EL DESGASTE NORMAL QUEDA EXCLUIDO. ÉSTA ES LA ÚNICA GARANTÍA DE ITW BRANDS Y EL ÚNICO RECURSO A DISPOSICIÓN DEL COMPRADOR. Para devoluciones bajo garantía, comuníquese con: ITW Brands, Attn: QA Department, 1575 Hunter Road, Suite A, Hanover Park, IL 60133; Teléfono: (877) 489-2726.

GARANTÍA

EXAMEN DEL OPERADOR

Después de estudiar y comprender el material del manual de esta herramienta, conteste las siguientes preguntas. Suministre la información solicitada al otro lado de esta hoja. Adjunte una copia de su recibo de venta y envíe todo a la dirección indicada en la parte posterior de este manual para activar la garantía de la herramienta y recibir el permiso para usar ésta. El permiso de operador también puede obtenerse en: www.ramset.com

11. Al fijar en concreto, el material base debe ser de un espesor por lo menos tres veces mayor que la profundidad de penetración del tallo del sujetador. Cierto Falso
12. No fije sujetadores en acero de un espesor inferior a 3/16". Cierto Falso
13. Las herramientas, sujetadores y cargas de pólvora deben guardarse siempre en un área segura y bajo llave cuando no se tengan en uso para evitar todo acceso a los mismos por parte de personas no autorizadas. Cierto Falso
14. Al considerar la seguridad de una aplicación en particular, el operador debe pensar acerca de todo lo siguiente: a) el nivel de potencia de la carga de pólvora, b) la seguridad del operador, c) la seguridad de los circunstantes y compañero-ros de trabajo, d) el material base o receptor. Cierto Falso
15. No es necesario leer el Manual del Operador antes de utilizar la herramienta de pólvora de baja velocidad. Cierto Falso
16. La mejor forma de revisar el material receptor es fijar varios sujetadores utilizando la carga más potente. Cierto Falso
17. La sobrepulsión del pistón es causada por la aplicación de una fuerza excesiva por parte de la herramienta o por descargar el operador la herramienta contra una superficie blanda. Cierto Falso
18. Uno nunca debe intentar extraer de la herramienta a fuerza una carga trabada. Cierto Falso
19. Si se coloca la mano en el extremo de la boca de una herramienta cargada pueden producirse lesiones serias causadas por la sobrepulsión del pistón o por un sujetador disparado si la herramienta se dispara accidentalmente. Cierto Falso

Firma _____

Fecha _____

EXAMEN DEL OPERADOR

1. Al usar la herramienta, tanto el operador como todos los circunstantes necesarios siempre deben tener puestos gafas de seguridad y protección para los oídos. Cierto Falso
2. Siempre debe probarse primero el nivel de potencia mas elevado al efectuar la primera fijación. Cierto Falso
3. Nunca intente disparar la herramienta hasta que el extremo de la boca esté presionado contra la superficie de trabajo y usted esté listo para efectuar la fijación. Cierto Falso
4. La tabla roca, paneles de yeso, madera, fibra de vidrio, azulejo de cerámica, ladrillo y lámina metálica delgada son ejemplos de materiales en los que no deben fijarse objetos. Cierto Falso
5. Las herramientas de pólvora pueden usarse sin peligro en una atmósfera explosiva o inflamable. Cierto Falso
6. Las herramientas que no funcionan bien pueden utilizarse y no tienen que dejar de usarse de inmediato. Cierto Falso
7. Al utilizar una herramienta de pólvora nunca debe colocarse la mano entre la boca de aquella. Cierto Falso
8. El concreto vaciado y el acero estructural son materiales adecuados en los cuales pueden fijarse objetos. Cierto Falso
9. Para determinar la idoneidad de un material base, use un sujetador como punzón de marcar como sigue: A) Si se embota la punta del sujetador, significa que el material es demasiado blando. Cierto Falso B) Si el sujetador penetra fácilmente, significa que el material es demasiado quebrado. Cierto Falso C) Si el sujetador se agrieta o rompe, significa que el material es demasiado quebrado. Cierto Falso
10. En concreto, no deben fijarse sujetadores a una distancia inferior a 3" de los bordes libres. Cierto Falso

OPERATOR'S EXAMINATION

After studying and understanding the material in this tool manual, answer the following questions. Complete the information on the other side of this page. Enclose a copy of your sales receipt and send to the address on the back of this manual to activate your tool warranty and receive your tool license. Operator's license can also be obtained at: www.ramset.com

1. Safety goggles and hearing protection must always be worn by the operator and any necessary bystanders when using the tool. True False
2. The strongest power level should be tried first when making the first fastening. True False
3. Never attempt to fire the tool until the muzzle end is compressed against the work surface and you are ready to make a fastening. True False
4. Sheet rock, drywall board, wood, fiberglass, ceramic tile, brick and thin sheet metal are examples of materials not to be fastened into. True False
5. A powder actuated tool can be safely used in an explosive or flammable atmosphere. True False
6. Malfunctioning tools can be used and do not have to be removed from service immediately. True False
7. When operating a powder actuated tool, your hand should never be placed in front of the tool muzzle. True False
8. Poured concrete and structural steel are suitable materials for fastening into. True False
9. To determine the suitability of a base material, use a fastener as a center punch as follows:
A) If the fastener is blunted, do not fasten; the material is too hard. True False
B) If the fastener penetrates easily, do not fasten; the material is too soft. True False
C) If the material cracks or shatters, do not fasten; the material is too brittle. True False
10. In concrete, a fastener should be driven no closer to a free edge than 3". True False
11. When fastening into concrete, the base material should be greater than the shank penetration by at least 3 times. True False
12. Do not drive fasteners into steel that is thinner than 3/16". True False
13. Powder actuated tools, fasteners and loads, must always be kept in a secure, locked area when not in use to avoid access by unauthorized persons. True False
14. When considering the safety of a particular application, the operator must think about all of the following: a) the powder load power level, b) the operator's safety, c) the safety of bystanders and fellow workers, d) the base or receiving material. True False
15. It is not necessary to read the Operator's Manual prior to operating the Cobra+ low velocity powder actuated tool. True False
16. The best way to check the receiving material is to set several fasteners using the most powerful load. True False
17. Piston overdrive is caused by overpowering of the tool or by discharging the tool against a soft surface. True False
18. One should never attempt to pry a stuck load out of a tool. True False
19. Placing a hand over the muzzle end of a loaded tool can result in serious injury from piston overdrive or an escaping fastener if the tool is discharged accidentally. True False

Signed _____

Date _____

LICENSE AND WARRANTY ACTIVATION _____

The Cobra+ Tool is warranted for 1 Year after sale by ITW Brands.

I certify that I have read and understand the Cobra+ Tool Operator's Instruction and Training Manual and have taken the Operator's Exam on the reverse side.

(Please Print Clearly)

The serial number on my tool is: _____

Please send my tool license to:

Name _____

Address _____

City _____ State _____ Zip _____

Phone _____

Email _____

Yes. I would like to receive product updates and information from Ramset.

RETURN TO:

In USA

ITW Brands
ATTN: License Coordinator
955 National Parkway, Suite 95500
Schaumburg, IL 60173

In CANADA

ITW Construction Products
ATTN: Retail Marketing
120 Travail Road, Markham
Ontario, L3S 3J1

LICENSE AND WARRANTY ACTIVATION _____

PERMISO Y ACTIVACION DE LA GARANTIA _____

El Cobra+ está garantizado por 1 año después de venta por ITW Brands.
Declaro que he leído y comprendido el Manual de Instrucciones y Entrenamiento del Operador de la Herramienta Cobra+ y he contestado el Examen del Operador que aparece al reverso.

(Escriba claramente con letra de molde)

El número de serie de la herramienta es: _____

Por favor envíeme el permiso a:

Nombre _____

Dirección _____

Ciudad _____ Estado _____ Cód. postal _____

Teléfono _____

Correo electr. _____

Sí, me gustaría recibir noticias e información de los productos de Ramset.

ENVIAR A:

En EE.UU.

ITW Brands
ATTN: License Coordinator
955 National Parkway, Suite 95500
Schaumburg, IL 60173

En CANADA

ITW Construction Products
ATTN: Retail Marketing
120 Travail Road, Markham
Ontario, L3S 3J1

PERMISO Y ACTIVACION DE LA GARANTIA _____